

Inhalt

Sofort startklar	3
Wo ist was?	4
WetterRadar – Live für die nächsten 90 Minuten	4
Wetter im Tagesverlauf, aktuelle Temperatur & WetterTrend	5
DetailWetter	6
14-Tage-Trend	7
Unwetterwarnung vor Gewitter, Sturm, Glätte & Regen	8
Integrierter Raumklima-Sensor	9
Pollenflug	11
UV-Index	11
Luftqualitätsindex	12
Astroinfos	12
Weitere Wetterdaten	13
Einstellungen	14
Helligkeitsregler, Zoomfunktion & weitere Einstellungen	14
Bildschirmzeiten festlegen	15
Mein Ort	16
Infos	17
WLAN	18
System	19
Sprache & Einheiten	20
Erweiterte Einstellungen	21

Standby	22
Technik	23
Reset	24
Hinweise & Kontakt	25

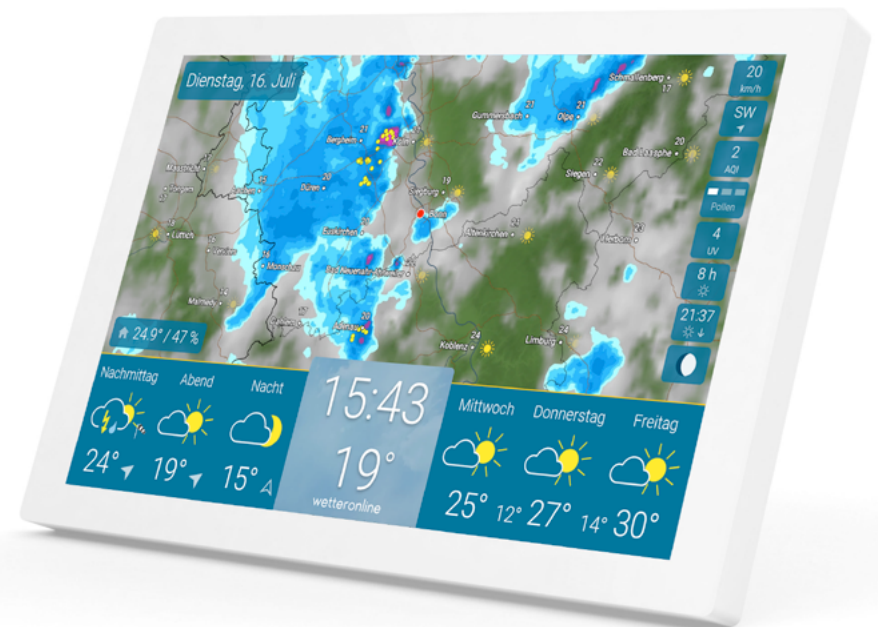

So nehmen Sie wetteronline home in Betrieb.



1. Schließen Sie das Gerät an den Strom an.

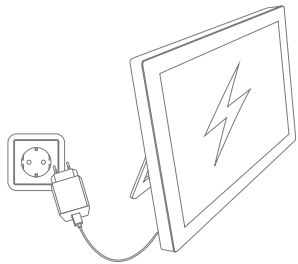

2. Stellen Sie eine WLAN-Verbindung her.



3. Automatische Standortermittlung:
Das Wetter für Ihren Standort wird angezeigt.

WLAN-Verbindung herstellen

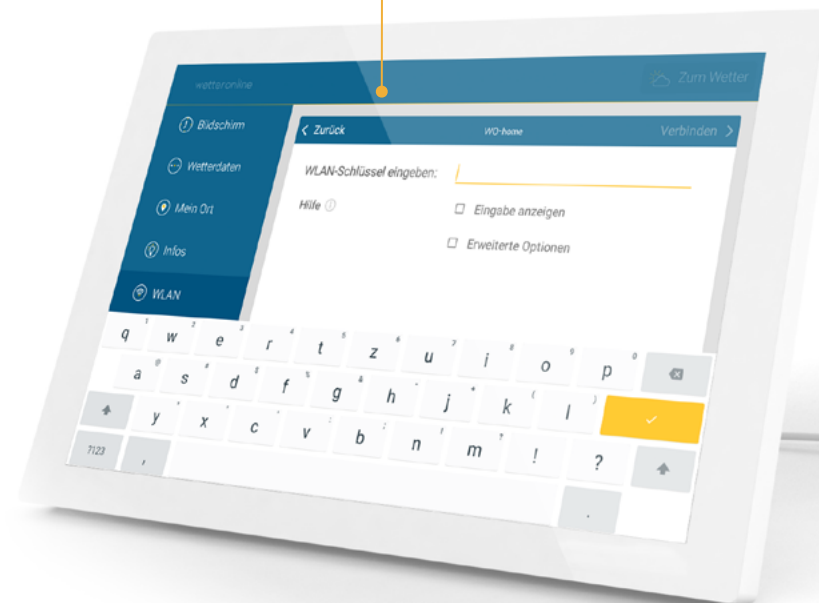

Automatische Standortermittlung



WetterRadar – Live für die nächsten 90 Minuten

Der obere Bildschirmbereich zeigt das WetterRadar für Ihren Standort.

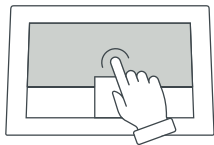

Durch Antippen der Karte starten Sie einen Film, der die Wetterentwicklung der nächsten 90 Minuten zeigt. Durch erneutes Antippen stoppen Sie den Film.

Das WetterRadar wird automatisch mindestens alle 5 Minuten aktualisiert.

Die Anleitung zur Bedienung der Zoomfunktion finden Sie auf [Seite 14](#).

WetterRadar

Die WetterRadar-Karte zeigt Sonne, Wolken, Niederschlag und Blitze.

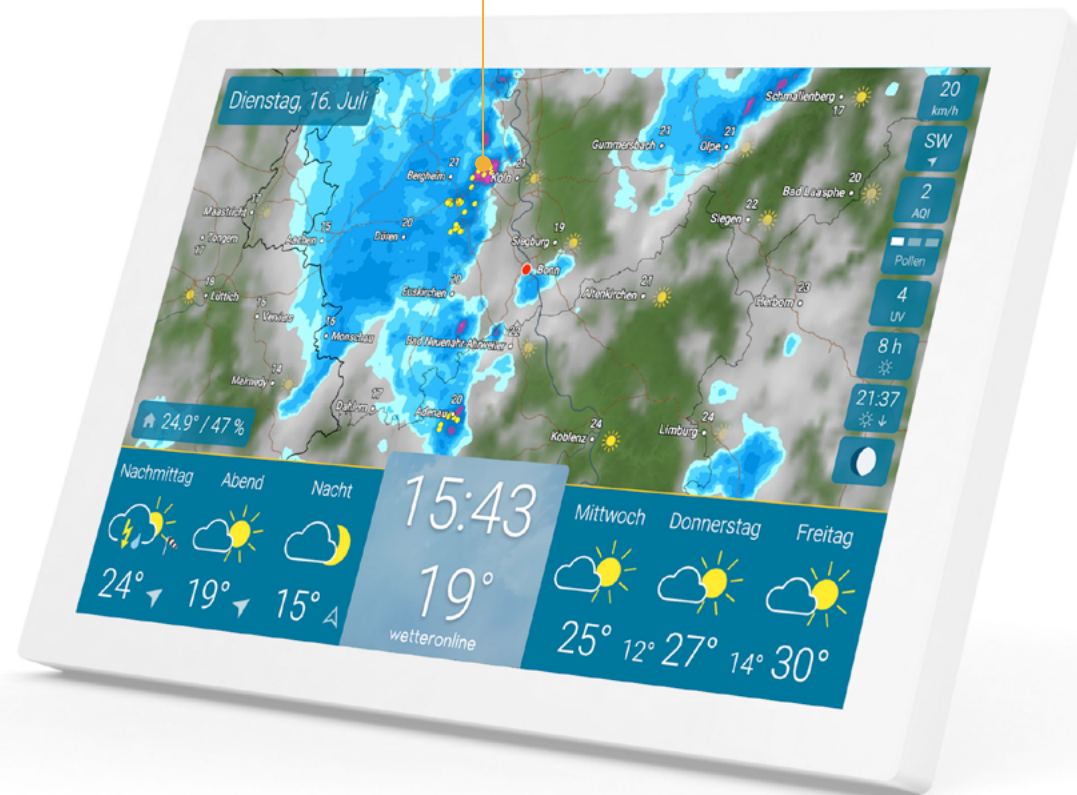

Tipp

Pausieren Sie den Radarfilm an einer beliebigen Stelle, indem Sie tippen und halten.

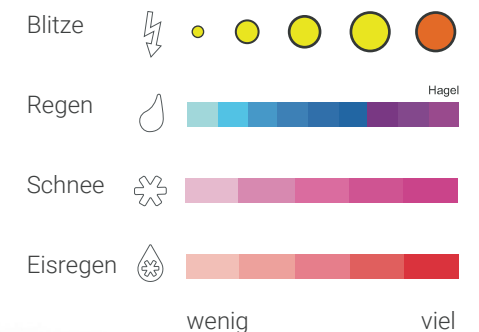

- starke Windböen
- stürmische Windböen

DetailWetter

Tageswetter

Tippen Sie auf einen Tag, so erscheint das Wetter der Tagesabschnitte sowie die Sonnenscheindauer, die Regenwahrscheinlichkeit und gegebenenfalls die Regendauer und -menge.

Stundenwetter

Tippen Sie auf einen Tagesabschnitt, so ist das Wetter mit Temperatur und Wind im Stundentakt zu sehen.



Tipp

Sie können auch durch Wischen nach links und rechts zwischen den Ansichten navigieren.

14-Tage-Trend

Durch Tippen auf das Wort „Trend“, rechts oben im Stunden- oder Tageswetter, gelangen Sie zum voraussichtlichen Wetter- und Temperaturverlauf der nächsten 14 Tage.

14-Tage-Trend



Tipp

Wischen Sie in der Hauptansicht von rechts nach links über die drei Vorhersagetage, um direkt zum Trend zu gelangen.

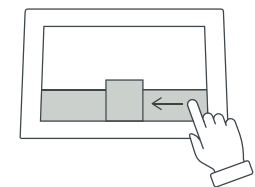

Unwetterwarnung vor Gewitter, Sturm, Glätte & Regen

Im linken oberen Bildschirmbereich wird bei drohenden Unwettern eine Unwetterwarnung eingeblendet. Je nach Stärke des Unwetters erscheint zusätzlich ein Warnsymbol. wetteronline home warnt vor Sturm, Gewitter, Dauerregen und Straßenglätte.



Tipp

Mit einem Tipp auf die Warnung öffnen Sie die Warnkarte und sehen die Ausdehnung des Unwetters.

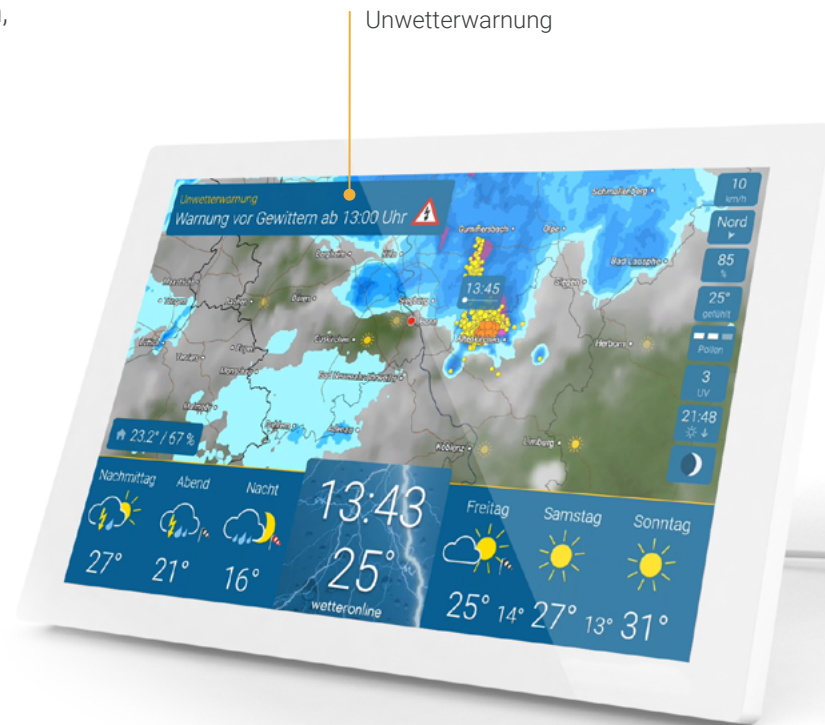

Integrierter Raumklima-Sensor

Ein in die Station integrierter Innenraumsensor misst Temperatur und Luftfeuchte. Diese Informationen helfen dabei, das Raumklima zu kontrollieren und die Temperatur effizient zu steuern. Sie erkennen auf einen Blick, ob es in Ihrem Zuhause zu feucht, zu trocken oder gerade richtig ist. Ein Wert von 40 bis 60 Prozent Luftfeuchte gilt üblicherweise als optimal.

Aktuelle Temperatur und relative Luftfeuchte am Standort von wetteronline home



Bewertung des Raumklimas



Integrierter Raumklima-Sensor

Der Verlauf bietet Ihnen den Überblick über die vergangenen 48 Stunden und hilft beispielsweise zu erkennen, wann Sie am besten lüften sollten.



Tipp

Mit einem Wisch über die Sensorwerte links unten gelangen Sie direkt auf die Verlaufsseite.

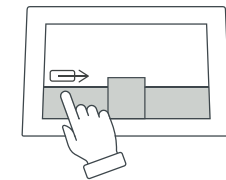

Pollenflug

Für Allergiker stehen detaillierte Informationen zur Pollenbelastung sowie ein Pollenkalender zur Verfügung. Diese erleichtern sowohl die kurz- als auch die langfristige Planung.

UV-Index

Der UV-Index wird nicht nur für den aktuellen, sondern auch für die kommenden sechs Tage angezeigt. Die Stufen reichen von „niedrig“ bis „extrem“ und geben einen Hinweis darauf, welche Maßnahmen zum Schutz vor der schädlichen UV-Strahlung ergriffen werden sollten.



Luftqualitätsindex

Der Luftqualitätsindex hilft Ihnen zu entscheiden, ob Sie heute lange draußen unterwegs sein können oder gerade viele Schadstoffe in der Luft sind. Die Vorschau erleichtert die Planung für die nächsten vier Tage.

Astroinfos

Die Astroinfo-Seite zeigt die Aufgangs- und Untergangszeiten für Sonne und Mond, die Mondphase und die Sonnenstunden an. Auch die Werte für die nächsten fünf Tage sind mit einem Wisch nach links aufzurufen.



Weitere Wetterdaten

Hier können Sie die Anzeige von bis zu 8 zusätzlichen Wetterdaten neben dem WetterRadar auswählen.

Aktuelle Werte

- Windgeschwindigkeit und Böen
- Windrichtung
- Relative Luftfeuchtigkeit
- Luftdruck inkl. Tendenz
- Gefühlte Temperatur

Tageswerte

- Pollenflug-Index
- UV-Index
- Luftqualitätsindex
- Sonnenaufgang/
Sonnenuntergang
- Mondphasen
- Sonnenstunden

Tipp

Tippen Sie auf **Sonnenaufgang/
Sonnenuntergang**, um das jeweils andere Ereignis anzuzeigen.



Helligkeitsregler, Zoomfunktion & weitere Einstellungen

Wenn Sie auf die Mitte der Vorhersageleiste tippen, erscheint unten links der Helligkeitsregler und mittig der Regler für die WetterRadar-Zoomfunktion. Unten rechts gelangen Sie zu den weiteren Einstellungen.

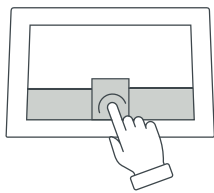

Die Bildschirmhelligkeit wird nach Sonnenuntergang automatisch allmählich heruntergeregelt (Details siehe [Seite 21](#)).



Tip

Wischen Sie auf der Karte nach links oder rechts, um den **Wetterfilm vorwärts oder rückwärts** laufen zu lassen.

Tip

Um den Maßstab des WetterRadars einzustellen, nutzen Sie die Schaltflächen „+“ und „-“, den Schieberegler oder ziehen Sie Daumen und Zeigefinger zusammen bzw. auseinander.

Bildschirmzeiten festlegen

Unter dem Menüpunkt „Bildschirm“ in der Einstellungsebene können Sie bestimmte Zeiten festlegen, in denen das Gerät in den Standby-Modus gehen bzw. aktiv sein soll. Uhrzeiten sind auch für unterschiedliche Tage einstellbar. Dafür können Sie hier auch eigene Regeln festlegen.

Voreingestellt ist eine Betriebszeit von 6 bis 23 Uhr.

Tip

Auch in der Übersicht können Sie Tage an- und abwählen.



Mein Ort

Bei der Inbetriebnahme des Gerätes wird Ihr Standort automatisch bestimmt.

Optional können Sie im Menüpunkt „Mein Ort“ einen abweichenden Ort für das WetterRadar und die Wetterdaten angeben.

Die letzten drei gesuchten Orte werden unterhalb der Suchleiste angezeigt. Diese können durch langes Antippen entfernt werden.

Sie können im Menü auch immer wieder zur automatischen Standortbestimmung zurückkehren.



Tipp

Durch Tippen auf den roten Punkt in der Mitte des WetterRadars, kommen Sie schneller ins „Mein Ort“-Menü.

Infos

Wenn Sie auf den Menüpunkt „Infos“ tippen, wird rechts die Wetter-Legende eingeblendet.

Zudem gelangen Sie hier zu einer kleinen Info-Tour. Diese zeigt Ihnen die grundlegenden Funktionen des Gerätes.



WLAN

Bei der Inbetriebnahme des Gerätes werden Sie automatisch aufgefordert, die WLAN-Verbindung herzustellen. Im Menüpunkt „WLAN“ können Sie dies auch nachträglich ändern.

Erste Hilfe zur WLAN-Verbindung

- WLAN-Router kurz vom Strom trennen und Gerät neu starten. Achtung! Es muss ein 2,4 GHz-Netzwerk sein.
- Falls weiterhin Probleme auftreten: Gerät mit einem Gast-WLAN oder Handy-Hotspot verbinden.
- Prüfen, ob die neueste Software auf dem Gerät installiert ist: In den Einstellungen auf „System“ und anschließend auf die Versionsnummer tippen.



Tipp

Besuchen Sie auch unseren **Hilfe-Bereich**, indem Sie in der Liste auf ein WLAN-Netz und anschließend auf den Button **Hilfe** tippen.

System

Unter diesem Menüpunkt sind systemrelevante Informationen und Funktionen zu finden, wie beispielsweise die aktuelle Software-Version, die MAC-Adresse des Gerätes, Datenschutzhinweise und die Möglichkeit, das Gerät neuzustarten oder auf den Werkszustand zurückzusetzen.

Um über die neuesten Funktionen und Verbesserungen an der Software informiert zu bleiben, schauen Sie gerne in unser Änderungsprotokoll unter dem Menüpunkt „Changelog“.



Sprache & Einheiten

Unter dem Menüpunkt „System“ können Sie das Land und die Anzeigesprache auswählen, in denen Sie wetteronline home nutzen möchten. Diese Einstellungen wirken sich auf die Darstellung und die genutzten Einheiten aus.

Unter dem Punkt „Einheiten“ können Sie die Anzeige weiter an Ihre Vorlieben anpassen.

- Darstellung der Uhrzeit:
12- bzw. 24-Stunden-Anzeige
- Einheit der Temperatur:
Grad Celsius oder Fahrenheit
- Entfernung und Geschwindigkeit:
metrisch oder imperial
- Windeinheit:
km/h, m/s, kn, Bft, mph
- Luftdruckeinheit:
hPa, inHg, mmHg

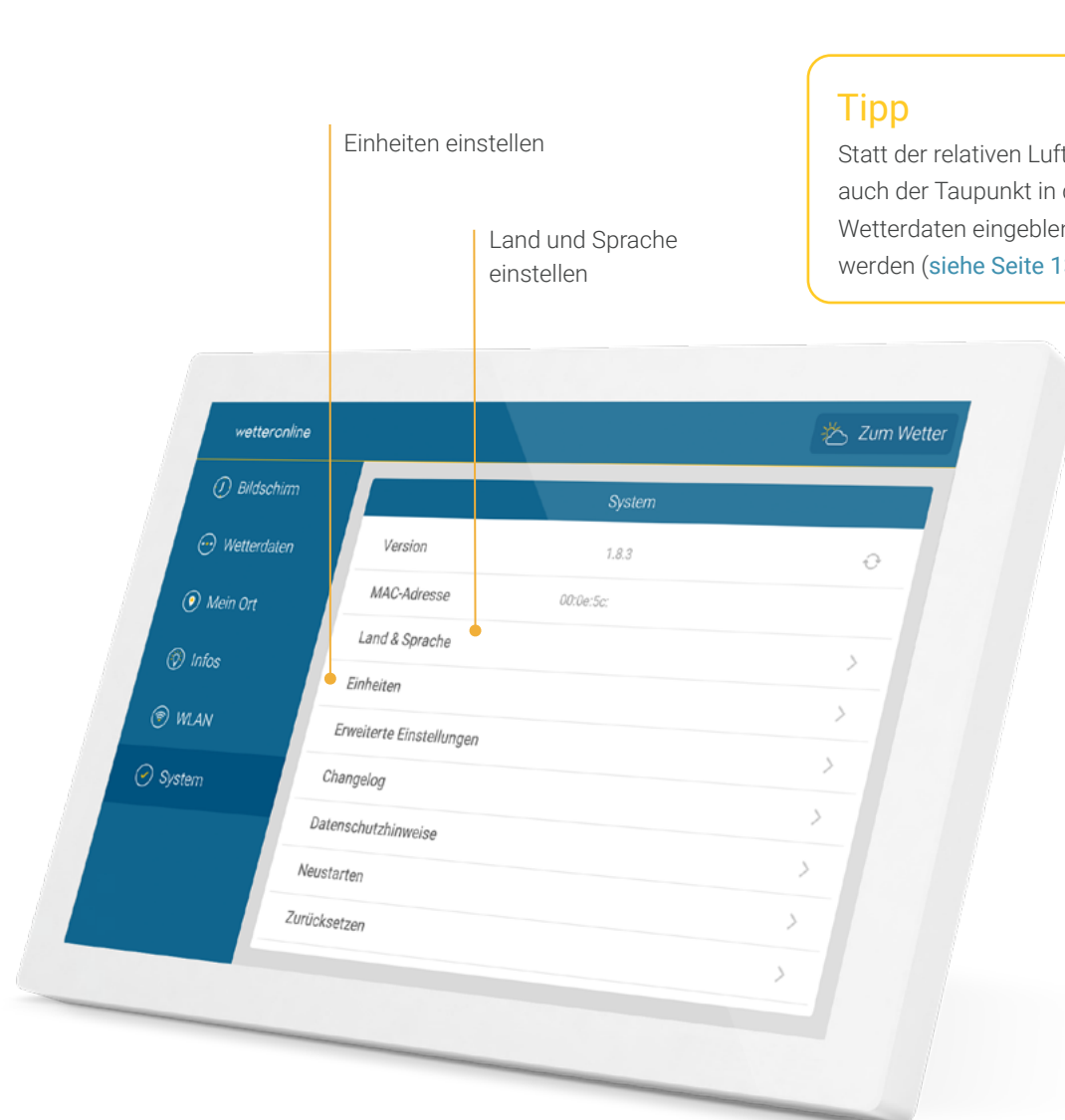

Tip

Statt der relativen Luftfeuchte kann auch der Taupunkt in den Zusatz-Wetterdaten eingeblendet werden ([siehe Seite 13](#)).

Erweiterte Einstellungen

Hier können Sie wetteronline home weiter auf Ihre Wünsche anpassen.

Radarfilm inklusive Prognose

Lassen Sie die nächsten (Standard) oder die vergangenen 90 Minuten auf dem WetterRadar als Wetterfilm animieren.

Temperaturen in jeder Zoomstufe

Die örtlichen Temperaturen werden auch in den drei größten Zoomstufen neben Städtenamen auf dem WetterRadar abgebildet.

Windpfeile an Intervallen anzeigen

Es werden Windpfeile in den drei nächsten Tagesabschnitten auf der Hauptseite eingeblendet.

Bildschirmhelligkeit automatisch anpassen

Standardmäßig wird der Bildschirm nach Sonnenuntergang weniger beleuchtet, um Ihre Augen zu schonen und Strom zu sparen. Das können Sie hier ausschalten. Dann bleibt immer die manuell gewählte Helligkeit eingestellt (siehe [Seite 14](#)).



Standby

Sie können das Gerät jederzeit durch Doppeltippen auf das WetterRadar in den Ruhezustand versetzen.

Zum Wiedereinschalten berühren Sie einfach den Bildschirm.

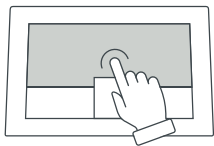

In den Einstellungen können Sie unter „Bildschirm“ festlegen, in welchem Zeitraum das Gerät in den Standby-Modus gehen soll. Siehe auch [Seite 15](#).



Technik

Display:	10,1 Zoll IPS
Bildschirmauflösung:	1280 x 800 Pixel
Stromversorgung:	Netzteil (enthalten)
Anschluss:	USB-C
Kabellänge:	2 m (enthalten)
Breite:	250 mm
Höhe:	162 mm
Tiefe:	15 mm
Gewicht:	620 g

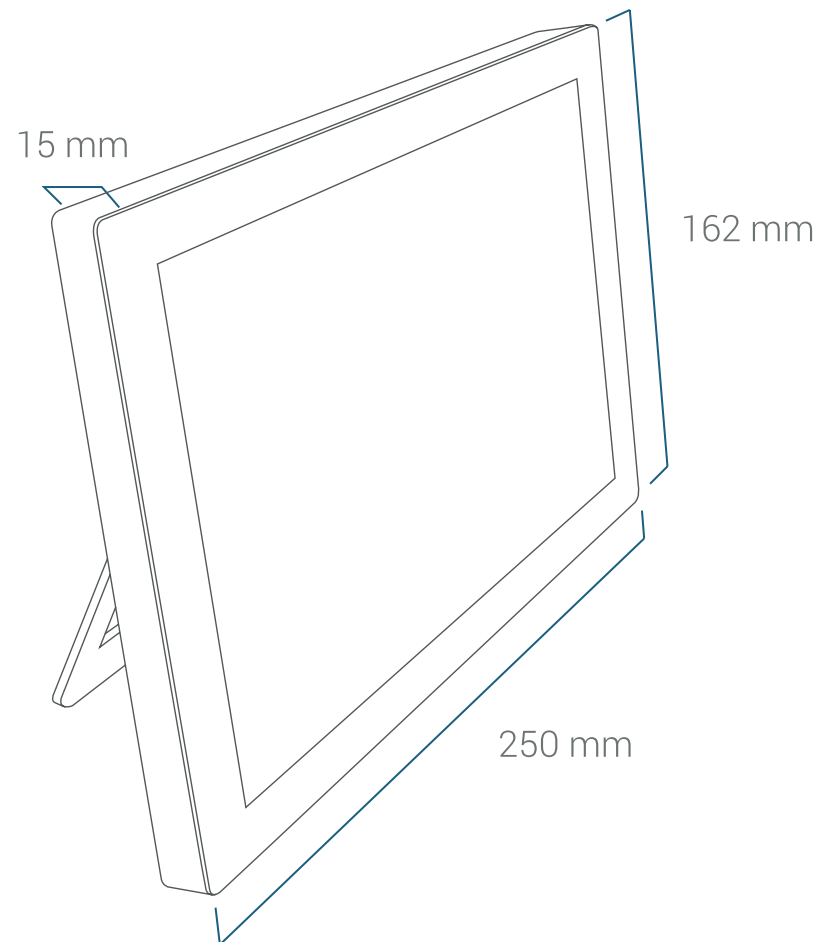

Hinweis:

Unterstützt werden
2,4 GHz WLAN-Netzwerke
mit WPA(2)-Verschlüsselung.

Reset durchführen

Sollten unerwartete Probleme auftreten, bei denen das Zurücksetzen auf den Werkszustand nicht über das Menü durchführbar ist, können Sie das Gerät folgendermaßen auf den Auslieferungszustand zurücksetzen:

1. Das Stromkabel aus der Rückseite des WetterDisplays herausziehen.
2. Gerät mit dem Display nach unten auf eine weiche Oberfläche legen.
3. Mit einem Zahnstocher vorsichtig in die Reset-Öffnung drücken und nach einem leichten Klicken gedrückt halten. Gleichzeitig das Kabel wieder in die Buchse auf der Rückseite des WetterDisplays einstecken und 10 Sekunden warten. Zahnstocher herausziehen.
4. Gerät aufstellen. Währenddessen darf die Stromversorgung des Geräts nicht unterbrochen werden.

Auf dem Display erscheint „wird gelöscht“. Danach startet das WetterDisplay im Werkszustand und kann im Anschluss neu eingerichtet werden.

> zurück zum Inhaltsverzeichnis



Tipp

Falls Sie Unterstützung benötigen oder weitere Fragen haben, wenden Sie sich gerne an unseren Service unter home@wetteronline.de



- Das Gerät darf **nur in geschlossenen Räumen** mit einer Umgebungstemperatur zwischen **+5 und +35°C** verwendet werden.
 - Von **Hitzequellen** (Heizungen, Heizgeräte etc.) **fernhalten** und nicht der **dauerhaften direkten Sonnenstrahlung aussetzen**.
 - **Erschütterungen** sollten vermieden werden.
 - Bei **Beschädigungen** des Gehäuses, des Kabels oder des Netzteils, nach **Eindringen von Flüssigkeiten** sowie bei **außergewöhnlicher Geräusch- oder Geruchsentwicklung** das Gerät **außer Betrieb setzen und nicht mehr in Betrieb nehmen**.
 - Zum Reinigen nur ein weiches trockenes oder nebelfeuchtes Tuch verwenden. **Keine Reinigungs- oder Lösemittel benutzen**.
 - Das Gerät ist kein Spielzeug.
 - Bitte **nur das mitgelieferte Netzteil verwenden** (5V DC / 2A). Dieses muss während des Betriebs jederzeit frei zugänglich sein und darf nicht abgedeckt werden.
 - Bitte das Gerät **nicht im Hausmüll entsorgen**, sondern bei einer Sammelstelle für Elektrokleingeräte abgeben.
 - Die **Verpackung kann bis auf die Display-Folie** komplett der **Altpapierentsorgung** zugeführt werden.
- #### EU-Konformitätserklärung
- Das Produkt wetteronline home ist mit allen maßgeblichen Harmonisierungsrechtsvorschriften der Europäischen Union konform. Der vollständige Text der EU-Konformitätserklärung ist unter shop.wetteronline.de/compliance verfügbar.

wetteronline home Handbuch Stand 2024/07

> zurück zum Inhaltsverzeichnis

Hersteller

wetteronline home
WetterOnline Meteorologische
Dienstleistungen GmbH
Karl-Legien-Str. 194a | 53117 Bonn
home@wetteronline.de